

NAVODILA ZA UPORABO

VARNOSTNA OPOZORILA



Pozor! Pred montažo in uporabo izdelka pozorno preberite navodila.

Pozor! Pri razpakiranju izdelka se prepričajte, da na izdelku ni vidnih poškodb ali sledov uporabe.

Pozor! V primeru reklamacij priporočamo, da ob nakupu shranite račun in potrjen garancijski list. V nasprotnem primeru garancija ne bo pravno veljavna.

Pozor! Pred priključitvijo izdelka v električno omrežje se prepričajte, ali sta napetost (V) in frekvenca (Hz) vašega električnega omrežja enaka tisti, ki je zabeležena na tipski ploščici (nalepki) izdelka.

Pozor! Ob priklopu izdelka na električno omrežje ustrezno upoštevajte polariteto vodnikov (glej navodila za namestitvev in vzdrževanje).

Pozor! Napravo lahko v skladu z varnostnimi navodili proizvajalca uporabljajo otroci starejši od 8 let, prav tako tudi ljudje z gibalnimi ali duševnimi motnjami pod pogojem, da so seznanjeni z navodili in varnostnimi določbami v zvezi s to napravo. Otroci se ne smejo igrati s to napravo. Otroci naprave ne smejo čistiti ali vzdrževati brez nadzora odraslih.

OPIS IZDELKA

Aksialni ventilatorji za stensko montažo.

Ohišje

Izdelano iz plastike
 Vsesavanje zraka: aksialno
 Vrsta ležaja: kroglični ležaj
 Zaščita motorja: IPX4
 Izolativnost: razred B

Vgradnja

Vgradnja na vse vrste okroglih cevi: pločevina, aluminij, plastika ali tkanina
 Vertikalna, horizontalna, poševna vgradnja
 Vgradnja v notranje prostore

Napajanje

230V-50Hz ena faza

Temperaturno območje

+5°C do +40°C

Velikosti

100, 125, 150mm

TEHNIČNI PODATKI

Tip	Napetost (V-Hz)	Moč (W)	IP zaščita	Hitrost (rpm)	Pretok zraka (m ³ /h)	Glasnost pri 1m [dB(A)]	Temperatura min/max (°C)	Teža (kg)
EA100	230V-50Hz	15	IPX4	2550	100	32	+5/+40	0,37
EA125	230V-50Hz	16	IPX4	2360	150	36	+5/+40	0,44
EA150	230V-50Hz	20	IPX4	2100	200	40	+5/+40	0,56

DIMENZIJE (mm)

Tip	A	B	C	D
EA100	148	80	16	99
EA125	173	80	16	124
EA150	198	80	16	149

Opcije

EAxxt - ventilator s časovnikom (timerjem)

EAxxtHT - ventilator s senzorjem vlage

PRETOK ZRAKA

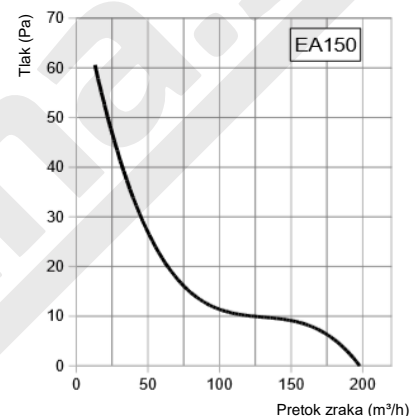
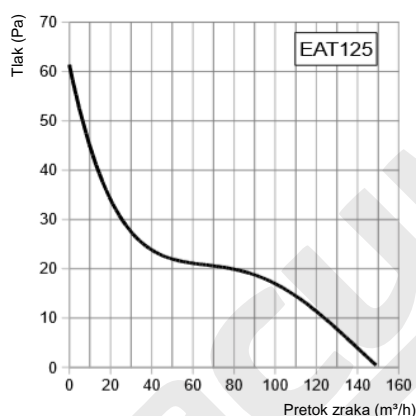
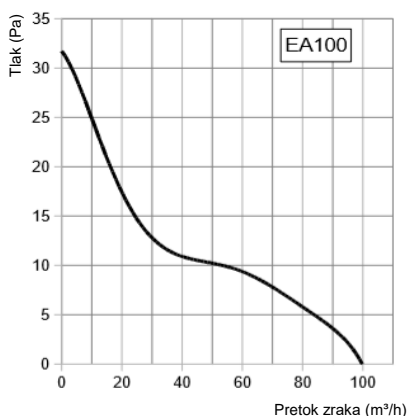

NAMESTITEV IN VZDRŽEVANJE

Pozor! Pred namestitvijo in vzdrževanjem izdelka izklopite omrežno napetost.

Pozor! Montažo izdelka lahko opravi samo usposobljen elektrotehnik.

Pred vgradnjo izdelka je potrebno odstraniti ohišje ventilatorja (slika 1a). To storimo tako, da ga zavrtimo v obratni smeri urinega kazalca in s ploščatim izvijačem pritisnemo na zatič pod ohišjem ventilatorja (slika 1). Ventilator se vgradi v prezračevalni jašek, ohišje pa se privijači na zid s pomočjo vijakov (slika 2). Vsi tipi ventilatorjev morajo biti priključeni na električno omrežje: osnovni tip ventilatorja, ventilator s časovnikom (T), ventilator s časovnikom in senzorjem vlage (HT). Pod ohišjem se nahajajo sponke N-L ali N-L-S za priklop električnih vodnikov (slike 3-5). Pred priklopom ventilatorja na električno napetost je potrebno ustrezno povezati ničelni vodnik na sponko N (ničla) in fazni vodnik na sponko L (faza).

V primeru, da je ventilator povezan direktno na električno omrežje, je potrebno zagotoviti vmesno stikalo za varno prekinitev napajanja.

Časovnik T

Ventilator se vključi s stikalom S1 (slika 4) ali s prižigom luči (slika 5). Ventilator s časovnikom deluje po prekinitvi toka s stikalom ali po izklopu luči še v intervalu od 1 do 30 minut. Časovni interval nastavljamo z regulatorjem na kontrolni enoti.

Pozor! Stikalo S1 (slika 4, slika 5) ne sme biti opremljeno z LED indikatorjem.

Senzor vlage HT

Ventilator je opremljen s senzorjem vlage v prostoru in časovnikom. S senzorjem lahko uravnavamo nivo vlage v prostoru med ~60%RH - ~90%RH, časovnik pa uravnava zamik v intervalu med 1 in 30 minut. Ventilator se vključi, ko nivo vlage v prostoru preseže nastavljen vrednost ali pa ga vključimo ročno. Ustrezna shema vezave je prikazana na sliki 4-5. Ventilator se izključi po vnaprej nastavljenem času. Regulatorja za nastavev nivoja vlage **H** in časovnika **T** se nahajata na kontrolni enoti (slika 7). Če želimo nastaviti senzor vlage na največji nivo (~90%RH), je potrebno regulator popolnoma zavrteti v smeri urinega kazalca (desno).

Pozor! Stikalo S1 (slika 4, slika 5) ne sme biti opremljeno z LED indikatorjem.

12V motor – 12



Ventilator sestavlja 12V motor. Ventilator naj se vgradi skupaj z 12V napajalnikom.

Pozor! Ventilatorji z elektronsko nadzorno enoto potrebujejo nastavitve pred priključitvijo na električno omrežje.

Pozor! Če je potenciometer nastavljen na "1 min" se bo ventilator po priključitvi na električno omrežje izklopil po nekaj sekundah delovanja.

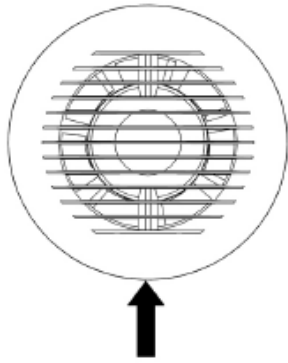

Slika 1

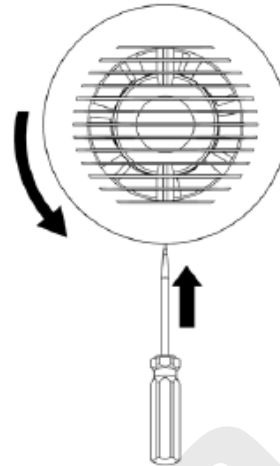

Slika 1b

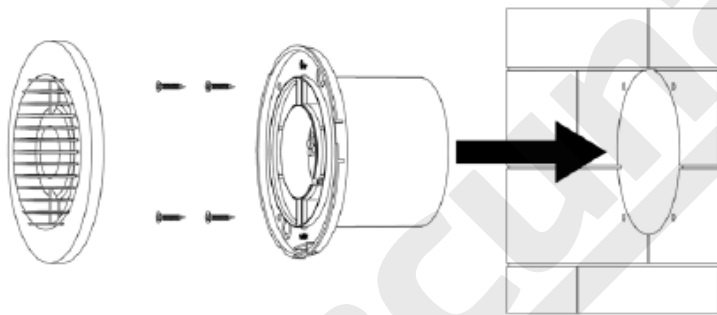

Slika 2

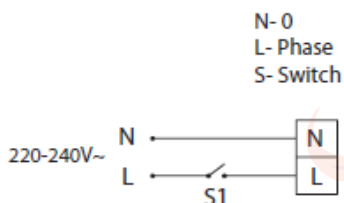

Slika 3

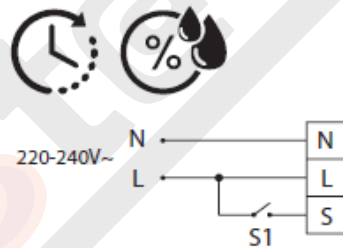

Slika 4

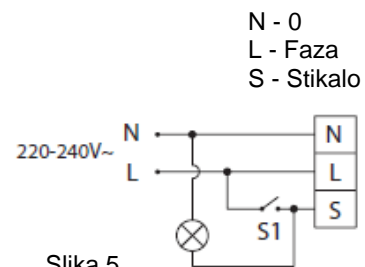

Slika 5



Slika 6

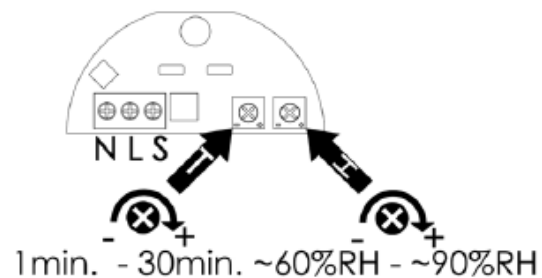

Slika 7

ODSTRANJEVANJE IZDELKA



Ta simbol pomeni, da se izdelek ne smatra kot gospodinjstvi odpad. Prosimo, da tak izdelek odložite na ustreznem zbirnem mestu za elektronske in električne odpadke. V nekaterih državah Evropske unije in državah nečlanicah lahko izdelek tudi vrnete vašemu prodajalcu, če kupite enakovredno napravo. Pravilno odstranjevanje takih odpadnih materialov ohranja dragocene naravne vire in prispeva k preprečevanju negativnih vplivov na okolje in človekovo zdravje. Za najbližje mesto za odlaganje teh vrst odpadkov se lahko pozanimате pri vašem lokalnem komunalnem podjetju. Neustrezno odlaganje teh vrst odpadkov je lahko predmet kazenskih sankcij.

GARANCIJSKA IZJAVA

Dajalec garancije in prodajalec:

PILREMAG trgovina, storitve in zastopstva d.o.o., Brezje pri Grosupljem 34, 1290 Grosuplje, izjavljamo, da za serije ventilatorjev **EUROPLAST EA, EAT, EE, EET, EK, AKM** (ime in tip sta razvidna iz računa, ki je sestavni del te garancije) na ozemelskem območju Republike Slovenije jamčimo za lastnosti in brezhibno delovanje v garancijskem roku 12 mesecev, ki začne teči z izročitvijo blaga potrošniku (datum izročitve blaga je razviden iz dobavnice ali računa, ki je sestavni del te garancije).

Po preteku garancijskega roka dajalec garancije zagotavlja vzdrževanje, nadomestne dele in priklopne aparate **še 3 leta**.

Opozorilo! Garancija ne izključuje pravic potrošnika, ki izhajajo iz odgovornosti prodajalca za napake na blagu.

Pooblaščen servis:

PILREMAG trgovina, storitve in zastopstva d.o.o., Brezje pri Grosupljem 34, 1290 Grosuplje

Tel.: + 386 1 78 62 090, 01 78 62 091

Email: komerciala@pilremag.si

SIA "EIROPLASTS", Granīta iela 32/6, Salaspils novads, Acone, Latvija, LV-2119

Tel. +371 67387366, fax. +371 67387373

Email: europlast@europlast.lv

Vezano na račun št.:
Objekt:
Kupec:
Serviser:
Žig in podpis
Opombe:
Opozorilo: garancija ne velja v primeru mehanskih poškodb na napravi, montaže in popravila s strani nepooblaščenih oseb, nepravilne namestitve, nepravilne uporabe, motenj v električnem napajanju ali poškodb zaradi višje sile.

GARANCIJA

Proizvajalec zagotavlja 24 mesecev garancijskega roka.

V primeru poškodbe kontaktirajte trgovino, kjer ste izdelek kupili.

Ta garancija ne krije:

1. Mehanskih ali drugih poškodb izdelka (spodaj naštete)
2. Mehanskih ali drugih poškodb, ki so nastale zaradi nepravilne uporabe, zlorabe ali napačnega vzdrževanja izdelka
3. Mehanskih ali drugih poškodb, ki so nastale zaradi nepravilne montaže ali nihanja napetosti električnega omrežja
4. Mehanskih ali drugih poškodb, ki so nastale zaradi nepravilne uporabe izdelka, torej ravnanje v nasprotju z uporabniškimi navodili izdelka.
5. Normalne obrabe izdelka.